

Rayonnage-gondole en kit



- Système emboîtable sans vis ni boulon ni outils
- Tablettes réglables en hauteur au pas de 42 mm
- Pieds équipés de vérins
- Tablettes utilisables à 100% en largeur
- Charge par élément : 600kg
- Montants et tablettes : coloris blanc RAL 9010
- Plinthes : coloris gris graphite RAL 7024

RAL 9010
blanc pur

RAL 7024
gris
graphite

Finition standard :
RAL 9010 blanc pur ;
socle RAL 7024 gris graphite.

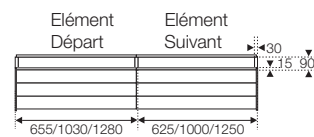

Rayonnage-gondole Largeur 625mm à fond lisse

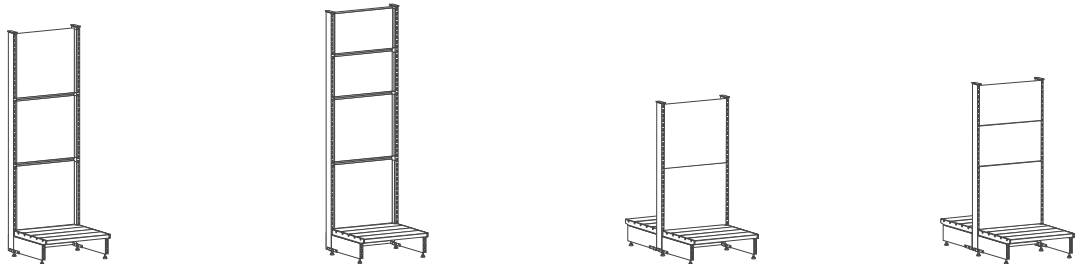

Finition	simple face		simple face		double face		double face	
Hauteur mm	1990		2160		1395		1560	
Charge par Élément	600		600		2 x 600		2 x 600	
Profondeur mm	Élément Départ	Élément Suivant	Élément Départ	Élément Suivant	Élément Départ	Élément Suivant	Élément Départ	Élément Suivant
321	658110.91	658210.91	668110.91	668210.91	679110.91	679210.91	689110.91	689210.91
428	658310.91	658410.91	668310.91	668410.91	679310.91	679410.91	689310.91	689410.91
535	658610.91	658710.91	668610.91	668710.91	679610.91	679710.91	689610.91	689710.91
642	658810.91	658910.91	668810.91	668910.91	679810.91	679910.91	689810.91	689910.91

Rayonnage-gondole Largeur 1000mm à fond lisse

321	658120.91	658220.91	668120.91	668220.91	679120.91	679220.91	689120.91	689220.91
428	658320.91	658420.91	668320.91	668420.91	679320.91	679420.91	689320.91	689420.91
535	658620.91	658720.91	668620.91	668720.91	679620.91	679720.91	689620.91	689720.91
642	658820.91	658920.91	668820.91	668920.91	679820.91	679920.91	689820.91	689920.91

Rayonnage-gondole Largeur 1250mm à fond lisse

321	658130.91	658230.91	668130.91	668230.91	679130.91	679230.91	689130.91	689230.91
428	658330.91	658430.91	668330.91	668430.91	679330.91	679430.91	689330.91	689430.91
535	658630.91	658730.91	668630.91	668730.91	679630.91	679730.91	689630.91	689730.91
642	658830.91	658930.91	668830.91	668930.91	679830.91	679930.91	689830.91	689930.91

Rayonnage livré non monté.

Tablette pour magazines



Vue d'ensemble intégrale : tablettes pour magazines à inclinaison réglable n'invitant pas uniquement à la lecture.
 Angle d'inclinaison : 15, 30, 45 et 60°
 Capacité de charge : 60 kg par niveau.

Inclinaison des tablettes

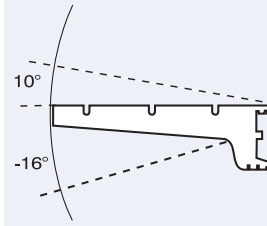

Selon l'inclinaison : possibilité d'incliner les tablettes de profondeur 321 et 428 mm selon un angle de +10° ou de -16°.

Grilles et butées d'arrêt



Avec butée : possibilité d'ajouter des grilles frontales et latérales ainsi que des butées d'arrêt empêchant la chute d'objets. Finition chromée, emboîtable.

Tablettes pour classeurs



Classement optimal des dossiers : tablettes à joues latérales capables de supporter des mètres entiers de dossiers et équipées, en option, de zones de marquage à l'avant. Capacité de charge par tablette : 50 kg par lamelle.

Panneaux perforés

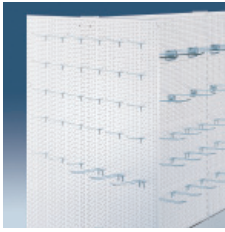

Disponibles en fond de rayonnage-gondole ou en tête de gondole. Perforation ronde Euro.

Tablettes en lamelles avec supports

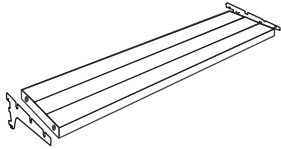

Largeur	Profondeur	Charge/niveau (kg)	Référence
625	321	150	654630.91
625	428	200	654640.91
625	535	250	654650.91
625	642	250	654660.91
1000	321	150	654730.91
1000	428	200	654740.91
1000	535	250	654750.91
1000	642	250	654760.91
1250	321	150	654830.91
1250	428	200	654840.91
1250	535	250	654850.91
1250	642	250	654860.91



Profilé tôle

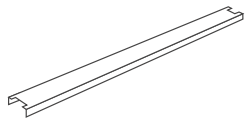

pour recouvrement supérieur en cas de configuration double face. Veuillez commander les capuchons de fixation séparément !

Largeur	Profondeur	Référence
625	90	670110.91
1000	90	670130.91
1250	90	670150.91

Capuchon pour montants

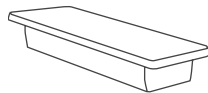

Largeur	Profondeur	Référence
60	30	672890.00
90	30	670090.00

Fixation murale

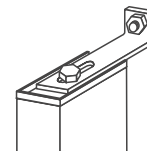

Pour rayonnages simple face
 Ecart de 10 - 35 mm par rapport à la paroi

Référence
671430.91

Plinthes latérales, 216 mm de hauteur, gris graphite

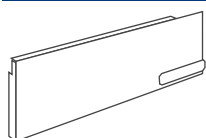

RAL 7024 gris graphite

	Profondeur	Référence
à gauche	321	670720.97
à gauche	428	670740.97
à gauche	535	670760.97
à gauche	642	670780.97
à droite	321	670710.97
à droite	428	670730.97
à droite	535	670750.97
à droite	642	670770.97

Plinthe frontale, gris graphite

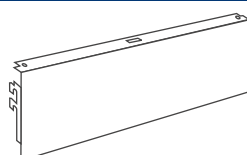

RAL 7024 gris graphite

	Largeur	Hauteur	Référence
	625	208	670310.97
	1000	208	670330.97
	1250	208	670350.97

Capuchon pour pied

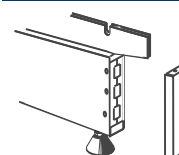

	Surface	Référence
	laqué	671990.91

Lamelle de tablette

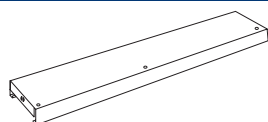

Pour joues-support

	Largeur	Profondeur	Hauteur	Référence
	625	107	30	669200.91
	1000	107	30	669230.91
	1250	107	30	669240.91

Joue-support

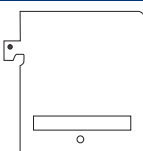

La paire.

	Profondeur	Hauteur	Référence
	138	195	669900.91
	245	195	669910.91
	352	195	669920.91
	459	195	669930.91

Tablette porte-revues

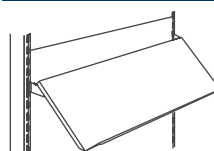

Insérable selon les angles suivants : 10°, 30°, 45°, 60° Rebord vertical de 100 mm, charge maximale admise de 60 kg

	Largeur	Profondeur	Référence
	625	350	664610.91
	1000	350	664630.91
	1250	350	664650.91

Support publicitaire oblique

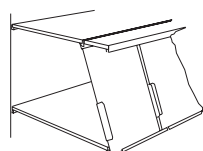

à insérer dans la tablette à lamelles supérieur, laqué

	Largeur	Hauteur	Référence
	244	395	673000.91

Support-étiquette prix

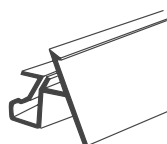

40 mm, plastique blanc

	Largeur	Hauteur	Référence
	625	40	664710.00
	1000	40	664730.00
	1250	40	664750.00

Bristol étiquette prix

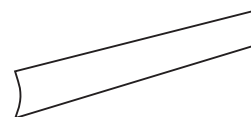

Film plastique, blanc

	Largeur	Hauteur	Référence
	625	32	664810.00
	1000	32	664830.00
	1250	32	664850.00

Panier grillagé

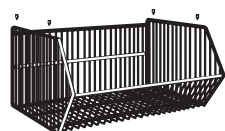

chromé, pour pose sur tablettes

	Largeur	Profondeur	Hauteur	Référence
	620	500	300	672110.00

Cloison pour panier insérable, chromée



chromé

	Profondeur	Hauteur	Référence
	500	300	672130.00

Goulotte pour superposition de corbeilles

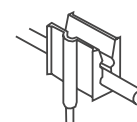

Plastique blanc, pour paniers insérables, jeu de 4 pièces

	Référence
	672140.00

Panier grillagé laqué



inclinable selon un angle de 5°, hauteur avant de 115 mm, RAL 7035 gris pastel

Largeur	Profondeur	Hauteur	Référence
1000	428	235	664440.91
1250	428	235	664540.91
1000	535	235	664450.91
1250	535	235	664550.91

Séparation pour panier grillagé laqué

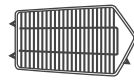

RAL 7035 gris pastel

Profondeur	Hauteur	Référence
428	235	664460.91
535	235	664560.91

Tête de gondole



laqué, pour rayonnages double face, matériel de fixation inclus

Profondeur	Hauteur	Référence
600	1400	670910.91
600	1600	670920.91
950	1400	670950.91
950	1600	670960.91

Éléments grillagés

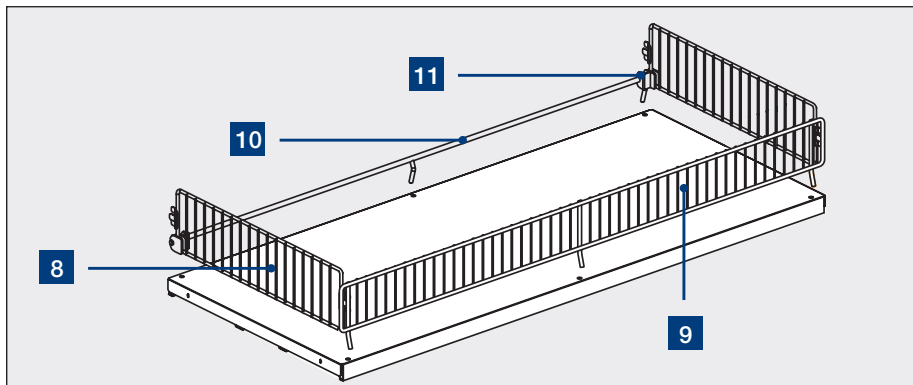

(9) Protection grillagée frontale, chromée



pour tablette, chromé

Largeur	Hauteur	Référence
625	80	670010.00
1000	80	670030.00
1250	80	670050.00

(10) Butée, chromée



à insérer dans la perforation des tablettes

Largeur	Référence
625	670170.00
1000	670180.00
1250	670190.00

(8) Séparation grillagée latérale, chromée

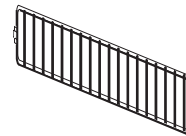

Profondeur	Hauteur	Référence
321	110	671110.91
428	110	671120.91
535	110	671130.91
642	110	671140.91

(11) Pignon pour fixation de séparation grillagée

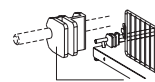

En plastique, 1 pièce nécessaire par point de liaison

Référence
671150.00

